

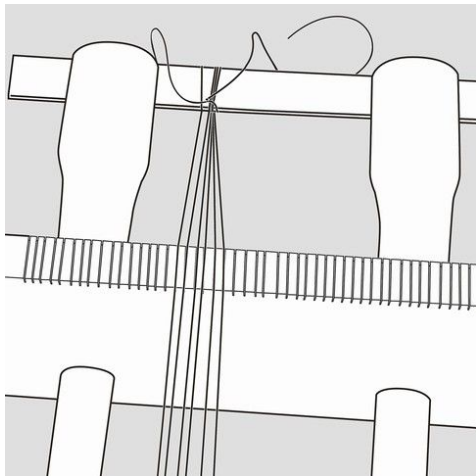

**Korukoulu: Rannekoru  
punottu  
helmenkudontakehyksellä**

**Inspiration: 12858**



**1.**

Kiinnitä lanka kehykseen. Aloita ja lopeta langan kiinnitys sitomalla se litteään puosaan kehyksen toisessa päässä.

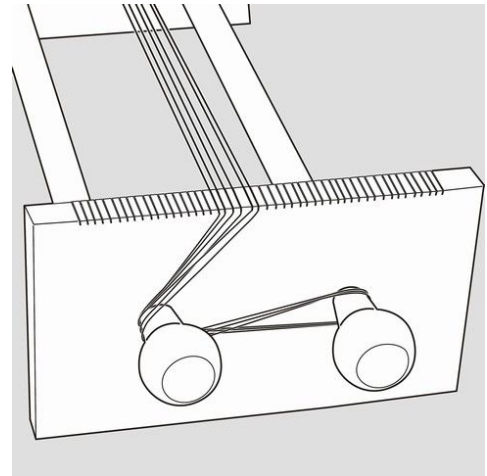

**2.**

Kaikki kuusi lankaa on kiedottu kahden irrotettavan kahvan ympäri kehyksen toisessa päässä.

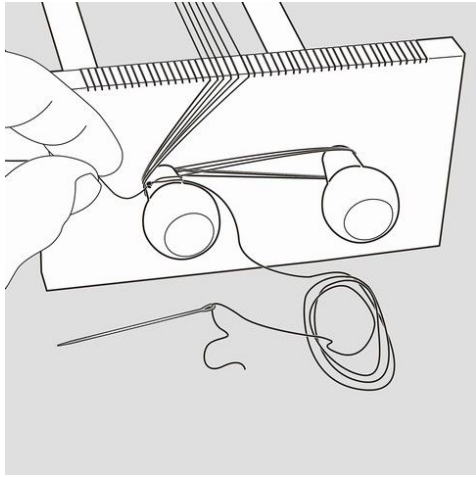

**3.**

Pujota n. 1,5 m lankaa helmineulaan ja kiinnitä langan pää vasemmanpuoleiseen pyöreään kahvaan.

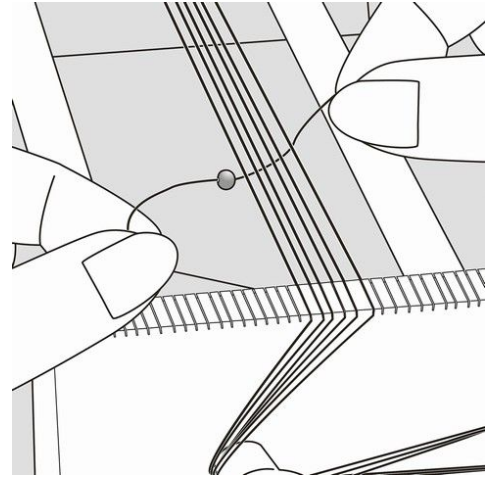

**4.**

Pujota ensimmäinen helmi ja aseta se lankojen alle.

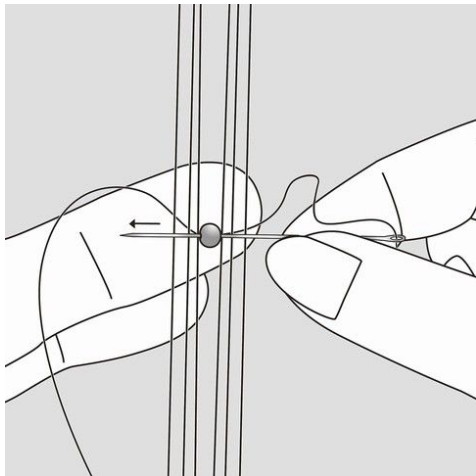

**5.**

Työnnä helmi alapuolelta ylöspäin keskelle lankoja ja työnnä neula helmen reiästä oikealta vasemmalle lankojen päältä.

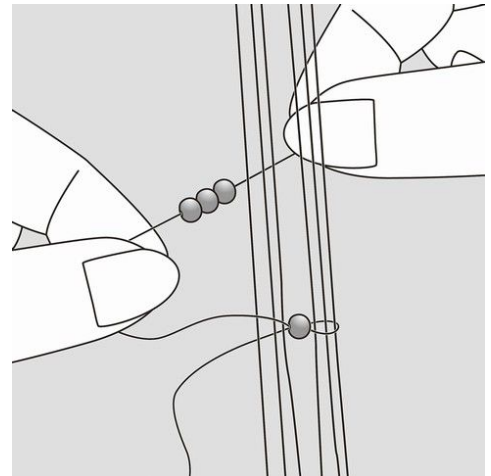

**6.**

Pujota kolme helmeä langalle ja työnnä ne alhaalta päin lankojen väliin.

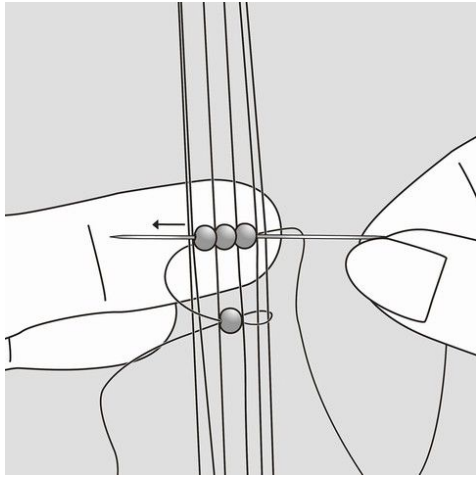

**7.**

Työnnä neula helmien läpi oikealta vasemmalle lankojen päältä. Jatka tällä tavalla kunnes koru on sopivan mittainen. Käytä mielikuvitusta ja luo erilaisia värikkäitä kuvioita.

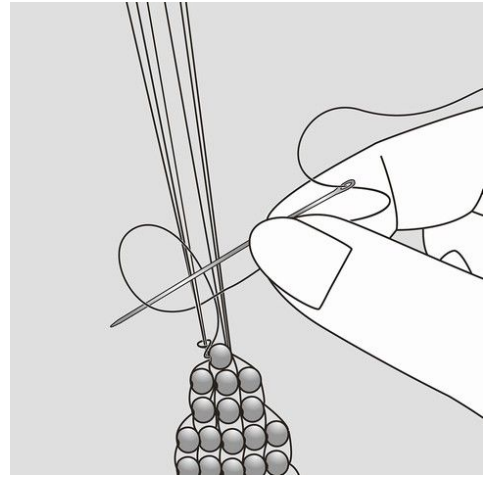

**8.**

Lopeta työ solmimalla solmu lankojen ympäri.

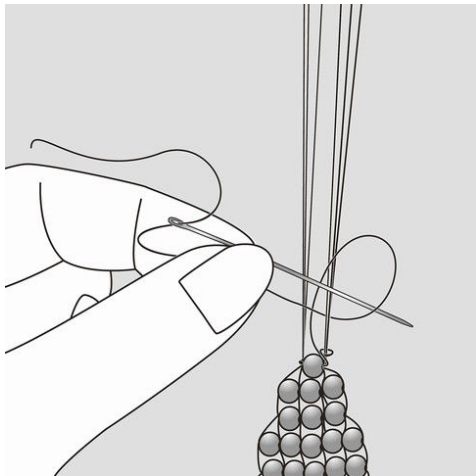

**9.**

Lopeta korun punonta pujottamalla lanka helmen läpi ja solmimalla solmu jokaiseen lankaan erikseen. Tee samoin toisessa päässä. Käytä lankaa jonka irrotat kehyksen vasemmasta kahvasta. Kun punos on varmistettu molemmista päistä, irrota molemmat pyöreät kahvat kehyksestä ja myös litteä puosa toisessa päässä.

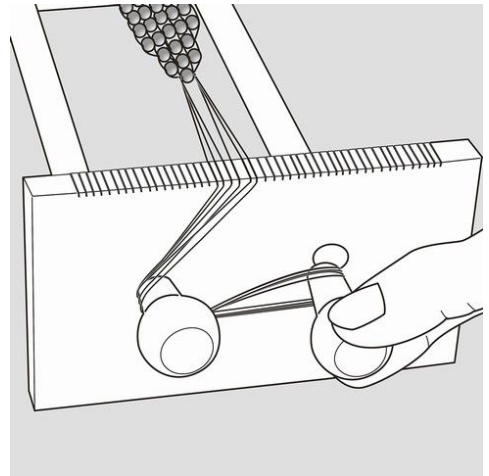

**10.**

Irrota pyöreät kahvat.

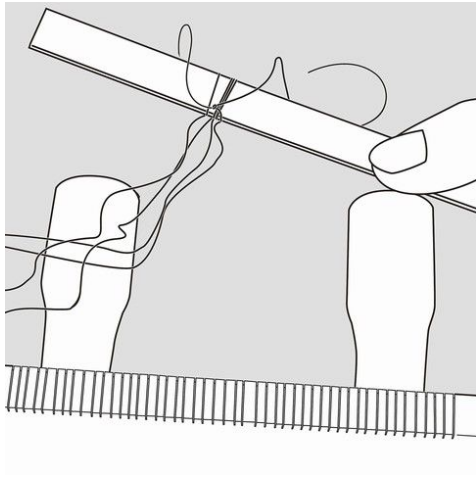

**11.**

Irrota litteä puuosa.



**12.**

Leikkaa auki silmukat korun molemmissa päissä, puno langat ja lopeta solmuun.



**13**

Vinkki: Lankoja pitää olla yksi enemmän kuin helmiä, joista muodostuu korun leveys. Esim. käytä kuusi lankaa jos haluat punoa viidellä helmellä.